

# PEABODY

## MANUAL DE INSTRUCCIONES

TOSTADORA

PE-T387A/I/P



[www.peabodyhome.com](http://www.peabodyhome.com)

Antes de utilizar el producto, por favor lea atentamente el manual de usuario. Antes de enchufarlo, por favor examine si el tomacorriente está correctamente conectado a tierra para garantizar su seguridad.

**Importa, distribuye y garantiza: GOLDMUND S.A.**  
CUIT: 30-70860387-9

**Domicilio Legal**

Humboldt 2355, Piso 1º, C1425FUE - C.A.B.A.  
Buenos Aires - Argentina

**Domicilio Administrativo, Service Central y Fábrica**

Manuel A. Ocampo 1170, B1686GRB - Hurlingham  
Buenos Aires - Argentina

**Service Central: (011) 4452-7773**  
**service@goldmund.com.ar**

**ORIGEN CHINA**

**[www.peabodyhome.com](http://www.peabodyhome.com)**

---

# CONTENIDOS

ADVERTENCIAS DE SEGURIDAD	4
CONOZCA SU TOSTADORA	5
INSTRUCCIONES DE USO	6
PRECAUCIÓN	7
LIMPIEZA Y MANTENIMIENTO	7

---

---

INSTRUCCIONES DE SEGURIDAD IMPORTANTES. POR FAVOR LEA DETALLADAMENTE ESTE MANUAL DE INSTRUCCIONES ANTES DE CONECTAR Y OPERAR ESTE EQUIPO.  
CONSERVE ESTE MANUAL PARA FUTURAS REFERENCIAS.  
RECUERDE QUE UN MAL USO DE SU APARATO PUEDE ANULAR LA GARANTIA.

---

## ADVERTENCIAS DE SEGURIDAD



Lea atentamente el presente manual de uso y consérvelo para futuras referencias.

**Antes de utilizar el electrodoméstico, lea y tenga presente las siguientes precauciones básicas:**

- 01.** Lea todas las instrucciones.
- 02.** Asegúrese que la tensión del toma corriente coincida con la tensión indicada en la etiqueta de características de la tostadora.
- 03.** No toque la superficie caliente. Utilice solo las agarraderas.
- 04.** Para evitar descargas eléctricas, no sumerja el cable, el enchufe ni ninguna pieza de la tostadora en agua ni en ningún otro líquido. Desenchufe la tostadora cuando no este en uso y antes de limpiarla, y déjela enfriar antes de limpiarla, agregarle o quitarle piezas.
- 05.** Se debe controlar que los niños no jueguen con el artefacto.
- 06.** Deje enfriar el artefacto antes de limpiarlo o guardarlo.
- 07.** Nunca utilice un artefacto que tenga el cable o el enchufe dañados, que haya presentado fallas o que haya sufrido daños de algún tipo. Lleve al artefacto al centro de servicio técnico autorizado más cercano para que le revisen y realicen las reparaciones o ajustes necesarios.
- 08.** Evite que el cable de alimentación quede colgando fuera de la mesa o del estante y que entre en contacto con superficies calientes.
- 09.** No coloque la tostadora sobre cocinas a gas o eléctricas calientes, sobre hornos encendidos, ni cerca de estas fuentes de calor.
- 10.** No utilice el artefacto para ningún fin que no sea aquel para el que fue diseñado.
- 11.** No deben colocarse alimentos demasiado grandes, envases metálicos ni utensilios dentro de la tostadora, ya que pueden ocasionar un incendio o una descarga eléctrica.
- 12.** Como el pan puede prenderse fuego, las tostadoras no deben colocarse cerca de materiales inflamables, como cortinas, ni debajo de estos, y deben observarse durante su uso.
- 13.** El uso de accesorios no recomendados por el fabricante del artefacto puede provocar lesiones.
- 14.** Utilice el artefacto sobre una superficie nivelada y estable.
- 15.** No intente sacar alimentos atascados mientras la tostadora está enchufada.
- 16.** Asegúrese de sacar el pan con cuidado luego del proceso de tostado, a fin de evitar lesiones.
- 17.** El artefacto no está preparado para operarse mediante temporizadores externos ni sistemas de control remoto independientes.
- 18.** Este artefacto no está diseñado para ser utilizado por personas (incluidos niños) con discapacidades físicas, sensoriales o mentales, ni con falta de experiencia y conocimiento, a menos que una persona responsable de su seguridad las supervise o les indique cómo utilizarlo.
- 19.** Se debe controlar que los niños no jueguen con el artefacto.
- 20.** No utilice el artefacto al aire libre.
- 21.** Este artefacto fue diseñado para utilizarse en aplicaciones domésticas y similares.
- 22.** Puede producirse un incendio si se cubre la tostadora o si esta entra en contacto con materiales inflamables, como cortinados, paños, revestimientos de pared y productos similares mientras está en funcionamiento.

# CONOZCA SU TOSTADORA

- 1- GUÍA PARA PAN
- 2- PALANCA DE CARGA
- 3- BOTON CANCELAR
- 4- BOTON DESCONGELAR
- 5- BOTON RECALENTAR
- 6- PERILLA PARA CONTROL DE TOSTADO
- 7- BANDEJA COLECTORA DE MIGAS

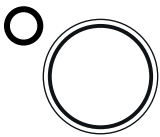
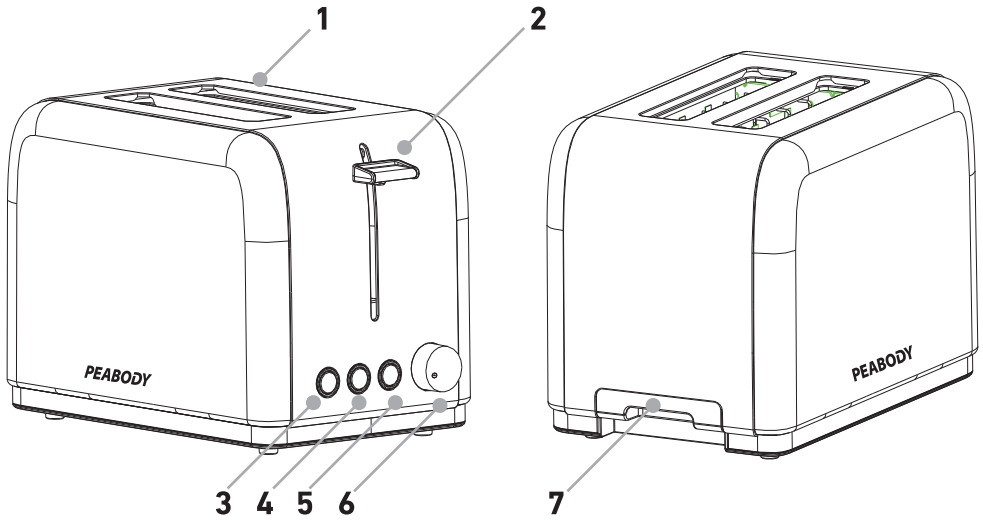

CANCELAR

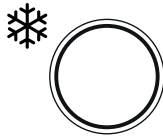

DESCONGELAR

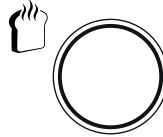

RECALENTAR

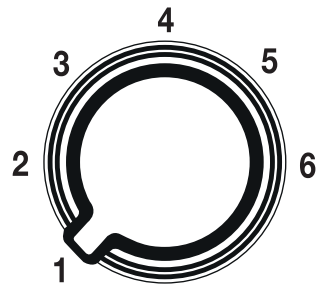

PERILLA DE CONTROL DE NIVEL DE TOSTADO

## INSTRUCCIONES DE USO

### ANTES DE UTILIZAR LA TOSTADORA POR PRIMERA VEZ

Como es probable que la tostadora o la resistencia tengan restos de aceite del proceso de fabricación, suele omitir un olor particular durante el primer uso. Es normal y desaparece luego de varios usos. Se recomienda seguir el procedimiento que se describe a continuación, pero sin pan, antes de utilizar la tostadora por primera vez, dejarla enfriar y recién entonces tostar la primera rebanada de pan.

### OPERACIÓN

**01.** Inserte una rebanada de pan normal en la ranura para pan. Esta tostadora permite colocar hasta dos rebanadas a la vez.

**NOTA:** Asegúrese de que la bandeja colector de migas está bien colocada antes de utilizar la tostadora.

**02.** Enchufe la tostadora.

**03.** Coloque la perilla de control de nivel de tostado en el nivel que desee. La tostadora posee 7 niveles de tostado, de los cuales el "1" corresponde al pan blanco y el "7" a un tostado intenso. El nivel intermedio "4" permite obtener una tostada dorada.

**NOTA: (1)** Aunque se seleccione el mismo nivel de tostado, si se coloca una sola rebanada de pan el nivel de tostado será más intenso que si se colocan dos rebanadas.

**(2)** Si se utiliza la tostadora de manera continua, el nivel de tostado se intensificará progresivamente.

Es decir que cada tostada será más oscura que la anterior, aunque se haya seleccionado el mismo nivel de tostado.

**04.** Empuje la palanca de carga hacia abajo, hasta que trabee. El artefacto comenzará a

tostar de inmediato.

**NOTA:** La palanca de carga solo trava si la tostadora está enchufada.

**05.** Una vez que el pan obtiene el nivel de tostado seleccionado, la palanca de carga se levanta automáticamente. Es posible levantar un poco más la palanca de carga para retirar el plan fácilmente.

**NOTA:** También es posible observar el nivel de tostado durante el proceso. Si considera que el pan ha alcanzado el nivel de tostado que desea, presione el botón Cancelar para detener el proceso en cualquier momento. NUNCA levante la palanca de carga para cancelar el proceso.

### FUNCIÓN DESCONGELAR

Para tostar pan congelado, coloque el pan en las ranuras para pan y seleccione el nivel de tostado que desee. Empuje la palanca de carga hasta que trabee y, luego, presione el botón Descongelar.

### FUNCIÓN RECALENTAR

La tostadora permite recalentar tostadas sin que sigan tostándose. Para recalentar tostadas, colóquelas en la ranura para pan, empuje la palanca de carga hacia abajo hasta que trabee y, luego, presione el botón Recalentar.

## PRECAUCIÓN

**01.** Si la tostadora comienza a emanar humo, presione el botón Cancelar para detener el proceso de inmediato.

**02.** Retire todos los envoltorios de protección antes de colocar la rebanada de pan en la tostadora.

**03.** No tueste alimentos con ingredientes extremadamente líquidos, como manteca.

**04.** Si se atasca algún alimento en la ranura, no intente retirarlo sin antes desenchufar la tostadora y tenga cuidado de no dañar el mecanismo interno ni la resistencia.

**05.** Para obtener un nivel de tostado uniforme, se recomienda aguardar 30 segundos, como mínimo, entre la extracción de una rebanada y la colocación de la siguiente, a fin que el control de nivel de tostado se restablezca automáticamente.

**Advertencia:** si se tuestan rebanadas de pan pequeñas de menos de 85 mm de longitud, se debe prestar atención al riesgo potencial de quemarse al sacar las rebanadas

## LIMPIEZA Y MANTENIMIENTO

**01.** Antes de limpiar la tostadora, desenchúfela y déjela enfriar completamente.

**02.** Limpie la superficie exterior con un paño suave y seco: no utilice limpiametales.

**03.** Retire la bandeja colectora de migas de la parte inferior de la tostadora y vacíela. Si utiliza la tostadora con frecuencia, debe retirar las migas de pan acumuladas al menos una vez por semana.

Asegúrese de que la bandeja colectora de migas esté bien colocada antes de volver a utilizar la tostadora.

**04.** Es posible enroscar el cable en la parte inferior de la tostadora para guardarla o mientras no esté utilizándose.

## Anotaciones

---

---

---

---

---

---

---

---

---

---

---

---

---

---

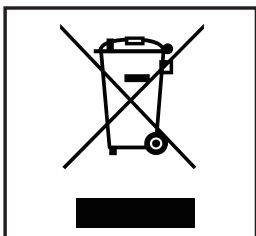

## ELIMINACIÓN CORRECTA DEL PRODUCTO

Los artefactos viejos deben quitarse de circulación. Para conocer las últimas novedades respecto de la eliminación, comuníquese con su vendedor minorista o con la autoridad local.

Peligro: La reparación de artefactos eléctricos solo puede estar a cargo de especialistas autorizados, ya que las reparaciones no autorizadas pueden ocasionar daños. En caso de necesitar una reparación, comuníquese con su vendedor minorista o con el fabricante.



FUNCIÓN PARA  
DESCONGELAR



CUERPO DE  
ACERO INOXIDABLE



6

NIVELES DE  
TOSTADO





FUNCIÓN PARA  
RECALENTAR



BANDEJA COLECTORA  
DE MIGAS EXTRAIBLE

# PEABODY

[www.peabodyhome.com](http://www.peabodyhome.com)

  /peabodyhogar  /PeabodyUruguay

 /PeabodyBolivia  /PeabodyParaguay

LAS IMÁGENES SON DE  
CARÁCTER ILUSTRATIVO

IMPORTA, DISTRIBUYE Y GARANTIZA:  
**GOLDMUND S.A.**

HUMBOLDT 2355, 1º PISO C1425FUE  
C.A.B.A. ARGENTINA | CUIT: 30-70860387-9

ORIGEN: CHINA