

PEABODY

Lavavajillas

PE-LV15B / PE-LV15IX / PE-DWS15IX

MANUAL DE INSTRUCCIONES

Leer las instrucciones detenidamente antes de encender el aparato o de hacer algún mantenimiento. Observar todas las instrucciones de seguridad; la inobservancia de las instrucciones puede ser fuente de accidentes y/o daños.
Conservar estas instrucciones para futuras consultas.

Contenidos

Información de Seguridad y Advertencias	02 	Detergente	08
Eliminación	03 	Cargado de los cestos del lavavajillas	08
Instrucciones de instalación	03 	Funcionamiento selectivo de brazos aspersores	10
Instrucciones de uso	04 	Inicio del programa de lavado	11
Panel de control	04 	Programas de lavado	11
Características del lavavajillas	05 	Mantenimiento y limpieza	12
Antes de su primer uso	05 	Sugerencias para solucionar problemas	14
Descalsificador de agua	06 	Códigos de error	16
Carga de sal regeneradora	06 	Información técnica	17
Depósito del abrillantador	07 	Guía rápida de funcionamiento	18

Lea atentamente este manual

El presente manual es de lectura obligatoria.

Estimado cliente,
Este aparato está destinado a ser usado en el hogar y espacios tales como:

Por favor, lea atentamente este manual antes de usar el lavavajillas. Una correcta lectura le ayudará a utilizar y mantener el lavavajillas adecuadamente.

Guarde el manual. Le servirá para futuras consultas. En caso de entregar el equipo a terceros, no olvide adjuntar este manual. Este manual contiene instrucciones de seguridad, instalación y uso, además de consejos y advertencias para prevenir y solucionar problemas.

Antes de llamar al servicio técnico

- Revise la sección de consejos para resolver pro-

blemas, le ayudará a resolver algunas situaciones comunes por su cuenta.

- Si no puede resolver los problemas por sí mismo, solicite la ayuda de técnicos profesionales.

NOTA:

Siguiendo una política de constante desarrollo y actualización del producto, el fabricante puede introducir modificaciones en el manual de nuevas partidas de este modelo sin previo aviso.

Información de seguridad y advertencias



ADVERTENCIA: Antes de usar el lavavajilla lea la siguiente lista de precauciones:

Instrucciones de conexión a tierra

- Este aparato debe tener conexión a tierra. En el caso de un mal funcionamiento o avería, la conexión a tierra reducirá el riesgo de descarga eléctrica al ofrecer una vía de menor resistencia de corriente eléctrica. Este aparato está equipado con un cable que tiene un equipo conductor y un enchufe de conexión a tierra.
- El enchufe debe ser conectado en un contacto apropiado que esté instalado y conectado a tierra de acuerdo a los códigos y ordenanzas locales.

ADVERTENCIA!

- La conexión incorrecta del cable conductor de conexión a tierra puede generar descargas eléctricas.
- Si no está seguro de como conectar el cable a tierra, consulte con un electricista matriculado o un técnico calificado. No utilice otro conector que no sea el suministrado con el aparato. Si no se ajusta a la toma de corriente consultar con un electricista calificado.

Advertencias para un uso adecuado

- No fuerce la puerta o plato bastidor de la máquina (no se siente ni se pare sobre la misma).
- No toque el elemento calefactor antes o después de su uso. (Esta instrucción sólo es aplicable a las máquinas que poseen elemento de calefacción al alcance).
- No ejecute lavados sin antes revisar que todos los paneles estén en su lugar. Abra la puerta con mucho cuidado si el lavavajillas está en funcionamiento, esto puede provocar salida de agua a chorros.
- No apoye ningún objeto pesado ni se pare sobre la puerta cuando la misma esté abierta. El aparato podría volcarse hacia delante.
- Al introducir los utensilios para lavar:
 - 1) Coloque los cubiertos filosos de modo que no sea posible dañar el sello de la puerta;
 - 2) Atención: Los cuchillos y otros utensilios con puntas afiladas deben colocarse en el cesto con la punta hacia abajo o acomodarse en posición horizontal.
- Al usar su lavavajillas, debe evitar que los utensilios de plástico entren en contacto con el elemento de calentamiento.
- Compruebe que el compartimiento de detergente

esté vacío después de la finalización del ciclo de lavado.

- No lave utensilios de plástico a menos que estén marcados como aptos para ser lavados en lavavajillas o equivalentes. Para los artículos de plástico no marcados, chequee las recomendaciones del fabricante.
- Use detergente y aditivos de enjuague sólo diseñado para lavavajillas automáticos.
- Nunca use jabón, detergente para ropa o manos en su lavavajillas. Mantenga estos productos de limpieza fuera del alcance de los niños.
- Mantenga el detergente / abrillantador lejos del alcance de los niños. No permita que los niños jueguen con la puerta del lavavajillas una vez abierto: podría haber detergente en su interior.
- Este aparato no está destinado para ser utilizado por personas (incluidos los niños) con capacidades físicas, sensoriales o mentales disminuidas. Tampoco por personas con falta de experiencia o conocimiento, a menos que hayan recibido supervisión o instrucciones relativas al uso del aparato por una persona responsable de su seguridad.
- Los niños deben ser supervisados para que no jueguen con el aparato.
- Los detergentes para lavavajillas son fuertemente alcalinos, lo que puede ser extremadamente peligroso si se ingiere. Evite el contacto con la piel y los ojos y mantenga a los niños lejos del lavavajillas cuando la puerta está abierta.
- La puerta no debe quedar abierta, ya que esto podría aumentar el riesgo de tropezar con ella.
- Si el cable de alimentación está dañado, debe ser reemplazado por el fabricante o su agente de servicio o una persona igualmente calificada a fin de evitar riesgos de descarga.
- Retire la puerta del compartimiento de lavado cuando se deshaga de un viejo lavaplatos o quiera desecharlo.
- Deseche los materiales de embalaje correctamente.
- Utilice el lavavajillas sólo para su función: Lavar la vajilla.
- Verifique que, durante la instalación, el cable de alimentación no sea doblado o aplastado. No juegue con los controles.
- El aparato debe ser conectado a la red de agua por medio de la nueva manguera. No utilice mangueras viejas o usadas.
- 15 es el número máximo de cubiertos para ser lavados.
- 1Mpa es la presión máxima de entrada de agua permitida (0.04Mpa la mínima).

Eliminación

Deseche el material de embalaje del lavavajillas correctamente. Todos los materiales de embalaje son reciclables.



- El material de embalaje puede ser peligroso para los niños
- El embalaje de cartón fue producido con papel reciclado y por lo tanto, de ser desechado, debe ser dispuesto junto al papel reciclable..
- Asegurándose de que este producto se deseche correctamente, usted ayudará a evitar posibles consecuencias negativas para el medio ambiente y la salud.
- Para obtener información más detallada sobre el reciclaje de este producto, por favor póngase en contacto con su distribuidor local y con su servicio de recolección de basura.
- No deseche este producto como residuo municipal sin clasificar. La recolección selectiva de residuos es necesaria para su tratamiento.

Instructivo de instalación

Colocación del Aparato

Coloque el aparato en el lugar deseado. La espalda debe apoyarse contra la pared detrás, y los lados, a lo largo de los gabinetes adyacentes o paredes. El lavavajillas está equipado con mangueras de suministro de agua y drenaje que pueden acomodarse ya sea hacia la derecha o izquierda para facilitar su correcta instalación.

Nivelación del Equipo

Una vez que el aparato está colocado para la nivelación, la altura del lavavajillas se puede modificar mediante el ajuste de los tornillos ubicados al pie. En cualquier caso, el aparato no debe estar inclinado más de 2°.

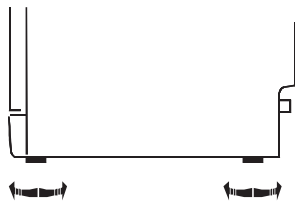

Sobre la Conexión Eléctrica

¡ADVERTENCIA!

Para su seguridad personal:

- **NO UTILICE UN CABLE DE EXTENSION NI UN ADAPTADOR CON ESTE APARATO.**
- **BAJO NINGUNA CIRCUNSTANCIA CORTE O quite LA CONEXIÓN A TIERRA DEL CABLE DE ALIMENTACIÓN.**

Requerimientos Eléctricos

Por favor, mire la etiqueta para conocer la tensión nominal y conectar la lavadora a la fuente de alimentación adecuada.

Utilice el fusible de 10 amperios requerido, fusible de retardo o un disyuntor recomendado y proporcione un

circuito independiente que preste servicio únicamente a este electrodoméstico.

Verifique que la superficie donde está instalado el equipo sea apropiada antes de conectar.

Conexión eléctrica

Asegúrese que el voltaje y la frecuencia de la potencia se correspondan a las características de la placa. Sólo inserte el enchufe en una toma de corriente que se conecte a tierra adecuadamente. Si la toma de corriente, a la que se debe conectar el aparato, no es apropiada para el enchufe, reemplace la toma de corriente en lugar de utilizar un adaptador que podría causar sobrecalentamiento o un incendio.

Conexión a tierra

El equipo debe ser conectado a tierra. En caso de mal funcionamiento o ruptura, la conexión a tierra reducirá el riesgo de descarga eléctrica al ofrecer una vía de menor resistencia para la corriente eléctrica. Este aparato está equipado con un cable conductor y enchufe a tierra. El enchufe debe estar conectado a una toma de corriente apropiado que esté instalado y conectado a tierra de acuerdo con todos los estándares y requisitos locales.

ADVERTENCIA!

- **Una incorrecta conexión del conductor a tierra puede ocasionar una descarga eléctrica del equipo.**
- **Consulte con un electricista matriculado o un representante de servicio si tiene dudas sobre si el aparato está correctamente instalado.**
- **No cambie el enchufe que viene con el aparato. Si el enchufe no encaja correctamente a la toma de corriente, póngase en contacto con un electricista calificado para que instale un tomacorriente adecuado.**

Conección de agua

Conecte la manguera de suministro de agua a un conector de 3/4 (pulgadas) y asegúrese de que se sujete firmemente en su lugar.

Si los tubos de agua son nuevos o no se han utilizado durante un período prolongado de tiempo, deje que el agua corra para asegurarse de que la misma salga limpia. Esta precaución es necesaria para evitar el riesgo de la entrada de agua que bloquee y dañe el equipo.

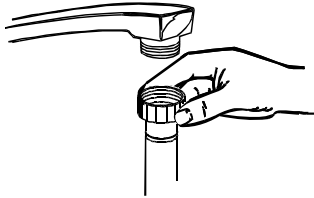

¡ADVERTENCIA! Cierre el suministro de agua después de usarlo

Conexión de Manguera de Desagüe

Inserte la manguera de desagüe en una tubería de desagüe con un diámetro mínimo de 40 mm, o déjela correr en el desagüe, asegurándose evitar doblar o plegar la misma. La parte superior de la manguera debe estar colocada a una altura inferior a 1 m.

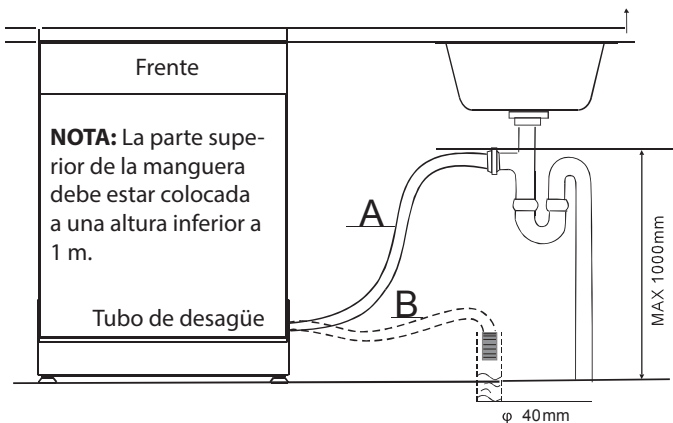

Instrucciones de uso

IMPORTANTE: Para obtener el mejor rendimiento de su lavavajillas, lea todas las instrucciones de funcionamiento antes de comenzar a usarlo por primera vez.

Panel de control

Modelos PE-LV15B / PE-LV15IX

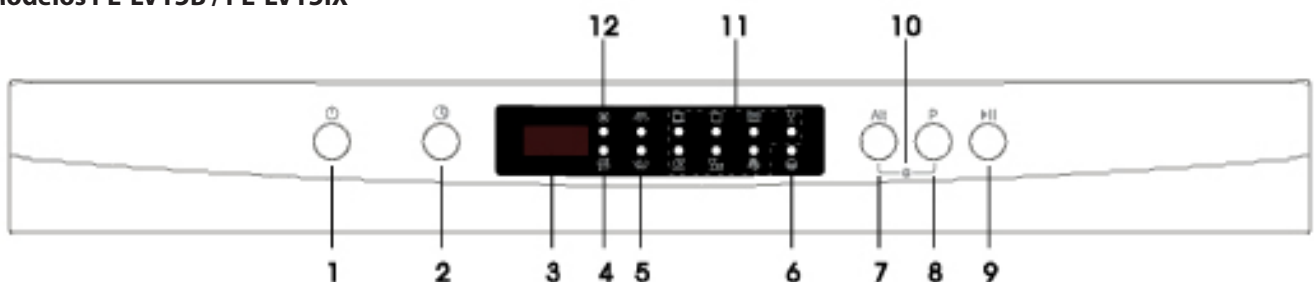

1. Botón de encendido y apagado.
2. Botón de inicio retrasado.
3. Display.
4. Indicador de falta de sal.
5. Indicadores de funcionamiento de los aspersores.
6. Indicador de bloqueo para niños.
7. Botón de selección de aspersores.
8. Botón de selección de programa.
9. Botón de inicio/pausa.
10. Botón de bloqueo para niños.
11. Indicadores de programa.
12. Indicador de falta de abrillantador.

Drenaje de exceso de agua

El exceso de agua no se puede drenar directamente en el desagüe si este está colocado a más de 1 m. de altura. Será necesario, entonces, drenar las mangueras en un recipiente alternativo respetando la altura adecuada.

Salida de agua

Conecte la manguera de drenaje de agua al equipo. Verifique que dicha manguera esté correctamente instalada para evitar fugas de agua. Asegúrese de que la manguera no esté doblada o aplastada en todo su recorrido.

Extensión de manguera

Si necesita una extensión de la manguera de desagüe, asegúrese de usar una manguera de drenaje similar (que en ningún caso supere los 4 metros, de lo contrario el efecto de limpieza del lavavajillas podría verse afectado).

Conexión

El tubo de descarga de agua no deberá superar nunca el metro de altura desde el suelo o desde la superficie donde está instalado el equipo. En caso de que esto ocurra, habrá que acondicionar la salida.

Modelo PE-DWS15IX

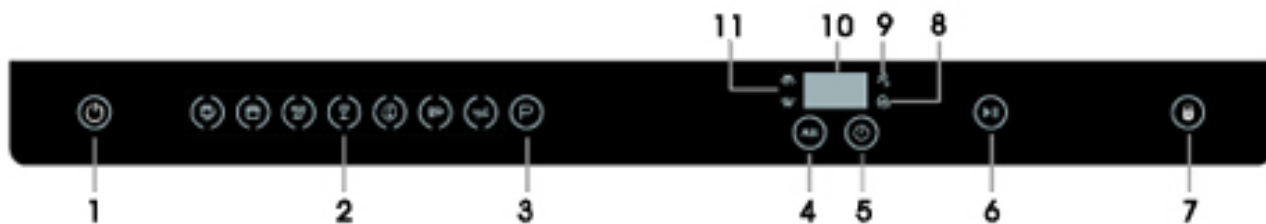

1. Botón de encendido y apagado.
2. Indicadores de programa.
3. Botón de selección de programa.
4. Botón de selección de aspersores.
5. Botón de inicio retrasado.
6. Botón de inicio/pausa.

7. Botón de bloqueo para niños.
8. Indicador de falta de sal.
9. Indicador de falta de abrillantador.
10. Display.
11. Indicadores de funcionamiento de los aspersores.

Características del lavavajillas

Vista de Frente

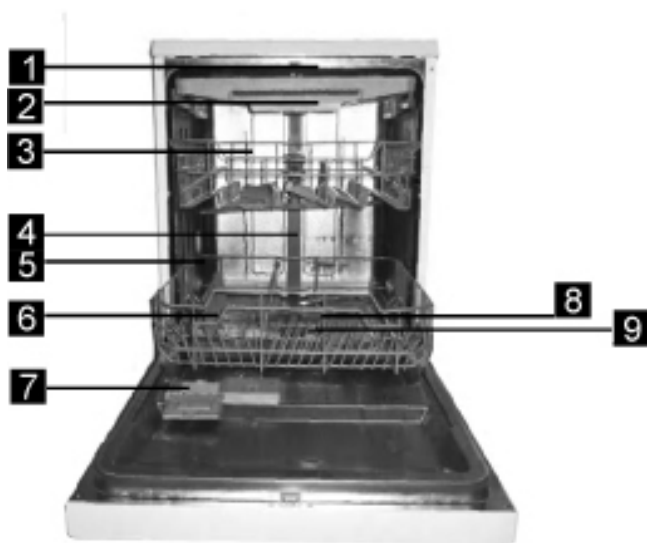

1. Brazo rociador superior
2. Estante para cubiertos
3. Canasto superior
4. Tubo interior
5. Canasto inferior
6. Depósito de sal

Vista Trasera



7. Dispenser de detergente
8. Brazo rociador inferior
9. Filtro
10. Entrada de agua
11. Tubo de drenaje

Antes de su primer uso

Antes de estrenar el lavavajillas

- A. Ajuste el descalcificador de agua
- B. Añada 1.5 kg de sal para lavavajillas y llene el depósito de sal con agua
- C. Llene el depósito del abrillantador
- D. Llene el depósito del detergente

Descalcificador de agua

El descalcificador de agua se debe ajustar manualmente, está diseñado para eliminar sales y minerales del agua, que tendrían un efecto perjudicial o adverso en el funcionamiento del equipo.

Cuanto mayor sea el contenido de estos minerales y sales, más dura será el agua.

El descalcificador debe ajustarse en función de la dureza del agua en el lugar de instalación. Si tiene dudas acerca de este punto, póngase en contacto con las autoridades para que le provean la información requerida.

Ajuste de Consumo de Sal

El lavavajillas está diseñado para permitir el ajuste de la cantidad de sal consumida basándose en la dureza del agua utilizada. Esto está pensado para optimizar y personalizar el nivel de consumo de sal del equipo.

DUREZA DEL AGUA			Posición del Selector
°dH	°fH	mmol/l	
0~5	0~9	0~0.94	H1
5-11	10-20	1.0-2.0	H2
12-17	21-30	2.1-3.0	H3
18-22	31-40	3.1-4.0	H4
23-34	41-60	4.1-6.0	H5
35-55	61-98	6.1-9.8	H6

(°dH = dureza en granos alemanes - °fH = dureza en granos franceses - mmol/l = milimol/litro)

Por favor, siga los siguientes pasos para el ajuste en el consumo de sal.

1. Encienda el aparato;
2. Pulse el botón Inicio / Pausa durante más de 5 segundos para iniciar el ajuste del descalcificador dentro de los 60 segundos próximos en que el aparato fue encendido;
3. Pulse el botón Inicio/Pausa para seleccionar el seteado de acuerdo de acuerdo con los niveles locales (del lugar de instalación). Secuencia: H1-> H2-> H3-> H4-> H5-> H6;
4. Presione el botón de Encendido / Apagado durante 5 segundos para terminar de setear los parámetros.

Comuníquese con su compañía suministradora de agua para obtener información sobre la dureza del agua en el lugar de instalación del equipo.

Carga de sal regeneradora

Utilice siempre sal destinada para lavavajillas automáticos.

El depósito de sal se encuentra debajo del canasto inferior y debe ser llenado, tal y como se explica a continuación:



¡ATENCIÓN!

- ¡Utilice únicamente sal específica para uso de lavavajillas! Cualquier otro tipo de sal no diseñada específicamente, especialmente sal de mesa, dañarán el descalcificador de agua. En caso de daños causados por uso indebido de sal, el fabricante no se hará cargo de la garantía del equipo, así como tampoco se hará responsable de los daños y perjuicios causados.
- Solo cargue con sal inmediatamente antes de iniciar uno de los programas de lavado completo. Esto evitará que los granos de sal o agua salada que se hayan derramado y que hayan quedado en la parte inferior de la máquina corrompan el equipo.

1



2

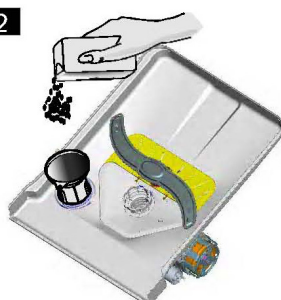

A. Después de quitar el cesto inferior, desatornille y quite

la tapa del depósito de sal.

B. Coloque el extremo del embudo (suministrado) en el orificio e introduzca aproximadamente 1,5 kg de sal para lavavajillas.

C. Rellene el depósito de sal con agua; es normal que una pequeña cantidad de agua se derrame del contenedor de sal.

D. Después de llenar el recipiente, enrosque la tapa firmemente en sentido horario.

E. La luz de advertencia de la sal dejará de parpadear después de que el recipiente haya sido llenado de sal.

F. Inmediatamente después de rellenar la sal en el recipiente de sal, usted deberá iniciar un programa de lavado; de lo contrario el sistema de filtro, la bomba u otras partes importantes del aparato podrán resultar dañadas como consecuencia del agua salada. En caso de daños causados por uso indebido de sal, el fabricante no se hará cargo de la garantía del equipo, así como tampoco se hará responsable de los daños y perjuicios causados.

NOTA: 1. El depósito de sal debe recargarse sólo cuando se enciende el indicador de falta de sal en el panel de control. La luz de advertencia podría permanecer encendida a pesar de que el depósito de sal esté lleno. Esto depende del grado en que se vaya disolviendo la sal.

De no existir ninguna luz de aviso de sal en el panel de control (esto podría ocurrir en algunos modelos), se pueden calcular los niveles de sal del descalcificador teniendo en cuenta la cantidad de lavados ejecutados.

2. En caso de derrames de sal, enjuague o ejecute un lavado rápido para eliminar el exceso.

3. Si la máquina tiene que ser trasladada o reparada, por favor, utilice el paño absorbente para secar el agua en el recipiente de sal, y asegure el tornillo de la tapa con fuerza. Recién después de haber finalizado el traslado o la reparación del equipo y de haber confirmado que está todo en orden, cargue la sal en el ablandador / descalcificador. De lo contrario, se podría generar un gran daño al aparato. Le recordamos que estos problemas están fuera de la garantía por parte de la marca, el fabricante y su distribuidor.

Depósito de abrillantador

El abrillantador se libera durante el enjuague final para evitar que el agua forme gotas en sus platos, situación que podría dejar manchas y rayas. También mejora el secado permitiendo que el agua fluya fuera de los platos. Su lavavajillas está diseñado para utilizar abrillantadores líquidos. El dispenser del abrillantador está ubicado dentro de la puerta junto al depósito de detergente. Para llenarlo, abra la tapa y vierta el abrillantador en el dispenser hasta que el indicador de nivel se vuelva completamente negro. El volumen del recipiente del abrillantador es de aproximadamente 110 ml.

¡Atención!

Utilice únicamente abrillantador para lavavajillas automáticos. Nunca llene el depósito del abrillantador con otras sustancias (por ejemplo, limpiador de lavavajillas o detergente líquido). Esto podría dañar el aparato.

Cuándo rellenar el depósito del Abrillantador

Si no hay ninguna luz de aviso del abrillantador en el panel de control, se puede estimar la cantidad que queda en el dispenser a partir del color del indicador del nivel C situado al lado de la tapa. Cuando el depósito del abrillantador está lleno, el indicador permanece oscuro. A medida que la cantidad de abrillantador disminuye, el tamaño del punto oscuro se va haciendo más pequeño. Nunca debe dejar que el nivel de abrillantador sea menor a 1/4 del depósito.

Indicador de nivel de abrillantador

A medida que el nivel de abrillantador disminuye, el tamaño del punto negro del indicador de nivel cambia como se ilustra a continuación.

- **completo**
- **3/4 lleno**
- **1/2 lleno**
- **1/4 lleno - Debe completar**
- **Vacío**

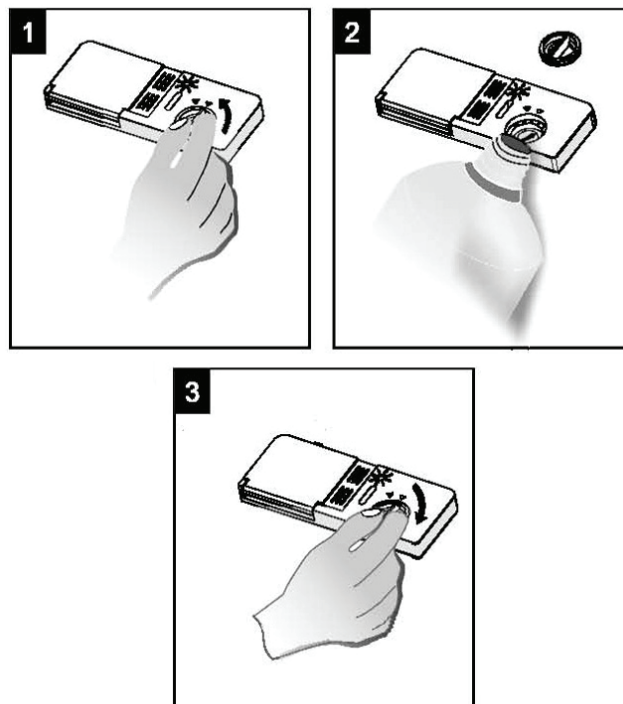
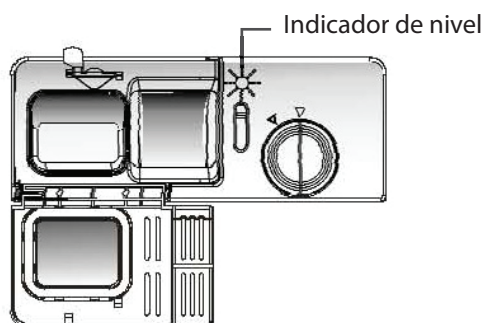

1. Para abrir el dispenser, gire la tapa hacia la flecha que indica "abrir" (izquierda) y levántela.
2. Vierta el abrillantador en el depósito, teniendo cuidado de no llenar en exceso.
3. Vuelva a colocar la tapa insertándola alineada con la flecha que indica "abierto" y gírela hacia la posición de cierre (derecha).

NOTA: Limpie todo el abrillantador derramado durante el llenado con un trapo absorbente, para evitar una excesiva formación de espuma durante el siguiente lavado. No olvide volver a colocar la tapa antes de cerrar la puerta del lavavajillas.

Ajuste d el dispenser del Abrillantador

El dispenser de abrillantador tiene entre 4 y 6 ajustes. Comience siempre con el depósito en la posición "4". Si las manchas y un secado deficiente son un problema, aumente la cantidad de abrillantador quitando la tapa del dispenser y girando el dial en "5". Si los platos todavía no se secan correctamente o se observan manchas, ajuste la palanca al siguiente nivel hasta que su vajilla quede reluciente. El ajuste recomendado de fábrica es "4".

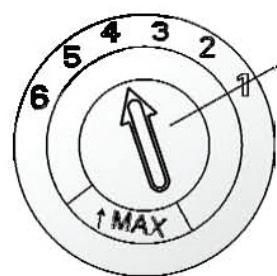

Detergente

NOTA: Disminuya la dosis si aparecen manchas pegajosas blancas en la vajilla o una película azulada en la cristalería o en los cubiertos.

¡Atención!

Use detergente específico para lavavajillas. Mantenga el detergente fresco y seco.

No ponga detergente en polvo en el dispenser hasta que esté listo para lavar platos.

Tabletas detergentes

Las pastillas de detergentes de diferentes marcas se disuelven a diferentes velocidades. Por esta razón algunas pastillas de detergente no se disuelven ni desarrollan su capacidad de limpieza total en programas cortos de lavado. Por lo tanto, por favor, utilice programas largos cuando se utilicen pastillas de detergente para poder asegurar la eliminación completa de los residuos de detergente.

Dispenser de detergente

El dispenser debe ser rellenado antes del inicio de cada ciclo de lavado siguiendo las instrucciones proporcionadas en la tabla del ciclo de lavado. Generalmente, sólo una cucharada de detergente es necesaria para una carga de lavado normal. Los artículos más sucios necesitan más detergente. Siempre agregue el detergente justo antes de poner a funcionar el lavavajillas, de lo contrario podría humedecerse y no disolverse correctamente.

Cantidad de Detergente a Utilizar

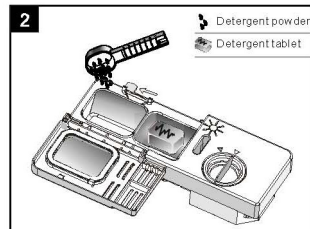
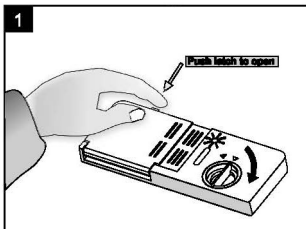

NOTA:

Precione el botón de liberación para abrir la tapa. Siempre agregue el detergente justo antes de comenzar cada ciclo de lavado. Utilice sólo detergente apto para lavavajillas.

¡ADVERTENCIA!

¡El detergente para lavavajillas es corrosivo! Manténgalo fuera del alcance de los niños.

Carga de detergente

Llene el depósito con detergente.

La marca indica el nivel de dosificación, como se muestra a continuación:

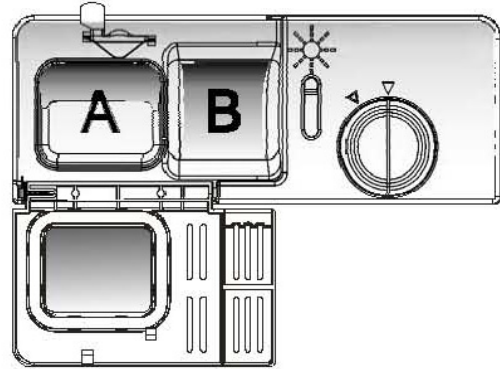

- A. El lugar del detergente en el ciclo de lavado principal.
- B. El lugar del detergente en el ciclo de pre-lavado.

Por favor observe la dosificación y almacenamiento sugerido por el fabricante en las recomendaciones que se indican en el envase del detergente.

Cierre la tapa y presione hasta que encaje en su lugar.

Si los platos están muy sucios, coloque una dosis adicional de detergente en la cámara de detergente de pre-lavado. Este detergente hará efecto durante la fase de pre-lavado.

NOTA: 1. Puede encontrar información acerca de la cantidad de detergente para cada programa en la página 11.
2. Recuerde que hay diferencias de acuerdo con el nivel de suciedad y la dureza específica del agua de cada lugar.
3. Tenga en cuenta las recomendaciones del fabricante en el envase del detergente.

Cargado de los cestos del lavavajillas

Recomendación

- Verifique que los utensilios sean aptos para lavavajillas.
- Para utensilios no convencionales, seleccione siempre programas con temperatura tan baja como sea posible.
- Para evitar daños, no quite la cristalería ni los cubiertos

del lavavajillas inmediatamente después de la finalización del lavado.

Utensilios

No se recomienda lavar:

- Cubiertos con asa de madera, cuerno o apliques de piedra.
- Objetos de plástico que no resistan el calor.
- Cubiertos antiguos con piezas pegadas.
- Utensilios pegados o reparados.
- Artículos de peltre o cobre
- Vasos de cristal.
- Utensilios oxidables
- Bandejas de madera
- Artículos desarrollados a partir de fibras sintéticas

¡ADVERTENCIA!

- Algunos tipos de vidrios pueden debilitarse después de un gran número de lavados
- Partes de plata y de aluminio tienden a desteñirse durante el lavado
- Algunos tipos de vidrios pueden palidecerse si son lavados con frecuencia

Antes o después de llenar los cestos del lavavajillas: (Para un mejor funcionamiento del lavavajillas, siga estas instrucciones de carga. Las características y el aspecto de las cestas y cestos de cubiertos pueden variar en cada modelo).

Retire las grandes cantidades de restos de comida. Ablande los restos de comida pegados en las sartenes.

No es necesario enjuagar los platos con agua corriente.

Colocar los objetos en el lavavajillas de la siguiente forma:

1. Tazas, vasos, ollas / sartenes, etc. deben ser colocados boca abajo.
2. Artículos curvos o huecos deben ser cargados oblicuamente para que el agua escurra.
3. Acomode todos los utensilios de forma segura y no deben caerse.
4. Coloque todos los utensilios de forma tal, que los brazos aspersores puedan girar libremente durante el lavado.

NOTA: Artículos muy pequeños no deben ser lavados en el lavavajillas, ya que podrían caer fácilmente fuera de la canasta.

- Los platos y cubiertos no deben colocarse uno dentro de otro ni cubrirse entre sí.
- Para evitar daños, verifique que los vasos no se toquen entre sí.
- Coloque los objetos grandes (que son más difíciles de limpiar) en la cesta inferior.
- Coloque los cuchillos de hoja larga en posición vertical con el filo hacia abajo. Mal acomodados representan un riesgo potencial.
- Por favor, no sobrecargue el lavavajillas. Esto es importante para obtener buenos resultados y para demandar un consumo razonable de energía.

Método de carga

Cesto Superior

La cesta superior está diseñada para contener vajilla más delicada y ligera, como utensilios de vidrio, tazas de café y té, platos, tazones pequeños, platillos, pequeños bowls,

recipientes de poca profundidad (en la medida en que no estén muy sucios) y bandejas de poca altura. Verifique que los utensilios queden "fijados" a modo de que no sean movidos por el chorro de agua durante el lavado.

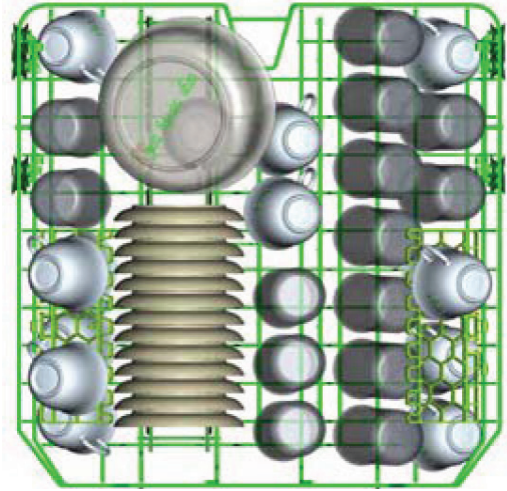

Cesto Inferior

Le recomendamos que coloque los objetos grandes y aquellos que son difíciles de limpiar en la parte baja de la canasta: tales como ollas, sartenes, tapas, platos de servir y cacerolas, como se muestra en la siguiente figura. Es preferible colocar fuentes y tapas en el lado de los bastidores con el fin de evitar el bloqueo en la rotación del brazo aspersor superior.



Por favor recuerde que:

- Las ollas y las cacerolas siempre deben ser colocadas boca abajo.
- Las ollas profundas deben estar inclinadas para permitir que el agua fluya hacia fuera.
- El cesto inferior cuenta con espigas plegables para que las ollas más grandes y más cantidad de sartenes puedan ser cargadas.

Ajuste el Cesto Superior

La altura de la cesta superior se puede regular con el fin de generar más espacio para utensilios grandes tanto para la parte superior como la inferior. La altura de la cesta superior puede ser ajustada levantando el cesto y presionando la palanca para bajar el cesto superior. Vea la imagen a continuación:



Ajustar la palanca



***Función disponible solo para modelos PE-LV15IX y PE-DWS15IX**

Doble los Estantes para Vasos

Para un mejor apilamiento de las ollas y sartenes, los picos se pueden plegar como muestran las imágenes a continuación.

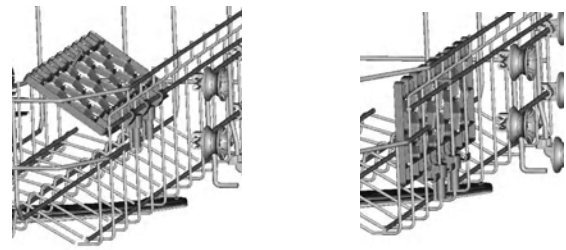

Pliegue los Soportes de la Cesta Inferior

Para un mejor apilamiento de las ollas y sartenes, los picos se pueden plegar como muestra la imagen de la derecha.



Cesto para Cubiertos

Los cubiertos deben ser colocados en el cesto separados entre sí en las posiciones apropiadas, y debe asegurarse de que los utensilios no se superpongan.

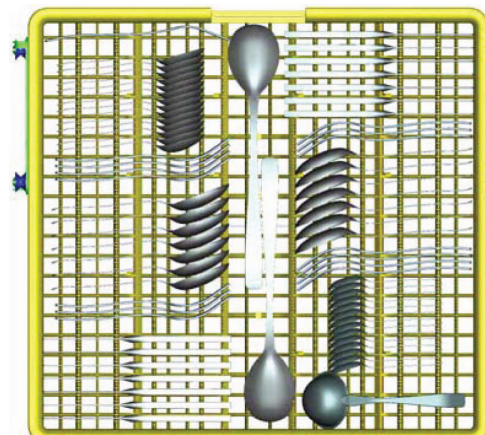

Funcionamiento selectivo de brazos aspersores

Su lavavajillas posee un sistema de selección individual o conjunta para el funcionamiento de los brazos aspersores. Esta función se recomienda para poca carga de vajilla o cuando la suciedad es leve.







Presione el botón Alt para utilizar las 3 opciones de esta función.

Cada vez que presione el botón Alt la función cambiara de Alternancia (ambos brazos aspersores funcionaran en forma alternada): --> Solo brazo aspersor superior --> Solo brazo aspersor inferior --> Alternancia.

NOTA: Cuando se se selecciona el funcionamiento de ambos brazos aspersores, cada brazo funcionara por 2,5 minutos.

Inicio del programa de lavado

NOTA: (★) Significa: es necesario colocar abrillantador en su dispensador.

Programa	Información del ciclo	Descripción del ciclo	Detergente	Tiempo (min)	Energía (Kwh)	Agua (L)	Abbrillantador
Intensivo 	Para vajilla más pesada y sucia; ollas sucias; sartenes platos, etc. con suciedad seca;	Pre-lavado (50°C) Lavado principal (65°C) Enjuague Enjuague (55°C) Secado	<u>5/30g</u> (o 3 en 1)	165	1.5	17	★
Normal 	Para cargas con suciedad normal, tales como ollas, elementos de vidrio, placas y sartenes con suciedad ligera.	Pre-lavado (45°C) Lavado (50°C) Enjuague Enjuague (60°C) Secado	<u>5/30g</u> (o 3 en 1)	180	1.5	14	★
Eco  (*ENS0242)	Ciclo estándar diario para cargas con suciedad normal, como vajillas, platos, vasos.	Prelavado Lavado (50°C) Enjuague Enjuague (60°C) Secado	<u>5/30g</u> (o 3 en 1)	175	0.93	11	★
Vidrio 	Para vajilla muy sucia y vidrio	Prelavado Lavado (40°C) Enjuague Enjuague (60°C) Secado	5/30g	115	0.87	14	★
60 min 	Para cargas con suciedad ligera que no necesitan un secado perfecto.	Pre-lavado (50°C) Lavado (60°C) Enjuague (60°C) Secado	5/30g	60	1.15	10	★
Rápido 	Un lavado más corto para Cargas ligeramente sucias y lavado rápido.	Lavado (40°C) Enjuague Enjuague (45°C)	20g	40	0.6	10	
Remojo 	Para enjuagar platos que planea lavar más tarde ese día.	Enjuague		8	0.01	3.5	

Encendido

Inicio de ciclo de lavado:

1. Extraiga los cestos inferior y superior, cargue los platos y empújelos hacia atrás. Es recomendable cargar primero el cesto inferior, luego el superior (véase la sección titulada "Carga del Lavavajillas").
2. Vierta el detergente (ver la sección Antes de su Primer Uso).
3. Inserte el enchufe en la toma de corriente. Asegúrese de que el suministro de agua esté abierto a plena presión.
4. Cierra la puerta, pulse el botón de encendido para encender el equipo.
5. Pulse el botón del programa, el programa de lavado se cambiará en la siguiente dirección: Intensivo, normal, eco, 60 min, rapido, remojo. El indicador luminoso del programa, se encenderá. A continuación, pulse el botón Inicio / Pausa, y el lavavajillas comenzará a funcionar.

NOTA: Al pulsar el botón Inicio/Pausa para hacer una pausa durante el lavado, el indicador de funcionamiento dejará de parpadear y el lavavajillas sonará cada minuto hasta que presione el botón Inicio/Pausa para comenzar.

Cambiar el Programa...

Premisa

- 1. Un ciclo que está en marcha sólo se puede modificar si ha estado funcionando durante un corto tiempo. De lo contrario, el detergente ya habrá sido liberado, y el aparato ya habrá drenado el agua de lavado. Si este es el caso, el distribuidor de detergente debe ser rellenado (ver la sección titulada "Carga del Detergente").
- 2. Pulse el botón Inicio/Pausa, la máquina estará en estado de espera, gire la perilla de selección de programa, configurando el ciclo de lavado que desee (consulte la sección "Inicio de un ciclo de lavado. . .").

•

NOTA: Si se abre la puerta, la máquina se detiene. La luz del programa deja de parpadear y se emitirá un sonido cada minuto hasta que se cierre la puerta. Después de que la puerta es cerrada, el equipo seguirá funcionando. Deberá esperar 10 segundos para que el lavado reinicie.

¿Se Olvidó de Agregar un Plato?

Un Plato puede ser agregado en cualquier momento, siempre y cuando el contenedor del detergente no se haya abierto.

- 1- Presione el botón de Inicio / Pausa
- 2- Abra apenas la puerta para detener el Lavavajillas.
- 3- Luego de que los brazos aspersores se hayan detenido, ud. puede abrir la puerta completamente.
- 4- Agregue el Plato olvidado
- 5- Cierre la puerta
- 6- Presione el botón de Inicio / Apagado. El Lavavajillas comenzará a funcionar luego de 10 segundos.

Al final de un ciclo de lavado

Cuando el ciclo de lavado ha terminado, el zumbador del lavavajillas sonará durante 8 segundos, y luego se detendrá. Apague el aparato con el botón del interruptor de alimentación, cierre el suministro de agua y abra la puerta del lavavajillas. Espere unos minutos antes de descargar el lavavajillas para evitar la manipulación de los platos y los utensilios cuando aún están calientes. Si aguarda un tiempo más, los utensilios se secarán mejor.

- Apague el lavavajillas
La luz del programa está encendida pero no parpadea; sólo en este caso, el programa ha terminado.
 1. Apague el lavavajillas pulsando el botón de encendido.
 2. Cierre el grifo del agua

Abra la puerta con cuidado

Los platos calientes son sensibles a los golpes y pueden ocasionar accidentes (quemaduras ó resbalones). Debe esperar a que los platos se enfríen. Recomendamos esperar alrededor de 15 minutos antes de retirar los utensilios del equipo.

Abra la puerta del lavavajillas, déjela entreabierta y espere unos minutos antes de retirar los platos. De esta manera estarán más fríos y el secado será mejor.

- Descarga del lavavajillas
Es normal que el lavavajillas esté mojado por dentro. Vacíe antes el cesto inferior, luego el superior. Esto evitará que el agua que gotea desde el cesto superior caiga sobre los platos en el inferior.

¡ADVERTENCIA! Es peligroso abrir el lavavajillas mientras está funcionando; el agua caliente podría quemarlo.

Mantenimiento y limpieza

Sistema de Filtros

El filtro evita que restos de comida u otros objetos penetren en la bomba.

Los residuos pueden bloquear el filtro, en ese caso, deben ser removidos.

El sistema de filtros contiene un filtro grueso, uno chato (filtro principal) y un micro-filtro (filtro fino).

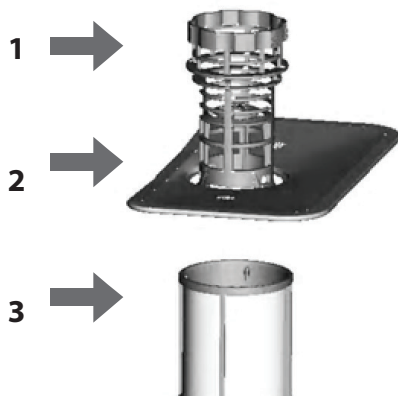

Filtro Principal 1

Las partículas de alimento y suciedad atrapadas en este filtro se pulverizan mediante una boquilla especial en el brazo aspersor inferior y son drenadas.

Filtro Grueso 2

Las partículas más grandes, tales como trozos de huesos o de vidrio, que podrían bloquear el desagüe, quedan atrapadas en el filtro grueso. Para eliminar los elementos capturados por el filtro, apriete suavemente el grifo en la parte superior de este filtro y levántelo.

Filtro Fino 3

Este filtro retiene la suciedad y los residuos de alimentos en la zona del sumidero e impide que se re-depositen sobre los platos durante el ciclo de lavado.

Montaje del Filtro

El filtro elimina eficazmente las partículas de comida del agua, lo que permite que sea reciclado durante el ciclo. Para mejor desempeño y resultados, el filtro debe ser limpiado regularmente. Por esta razón, recomendamos eliminar las partículas de alimentos más grandes atrapadas en el filtro después de cada ciclo de lavado enjuagando el filtro semi-circular. Para retirar el dispositivo de filtro, tire de la manija en dirección ascendente.

¡ADVERTENCIA!

- El lavavajillas no debe utilizarse nunca sin los filtros.
- La reposición incorrecta del filtro puede reducir el nivel de rendimiento del equipo y dañar los platos y utensilios.

PASO 1: Gire el filtro en sentido anti-horario

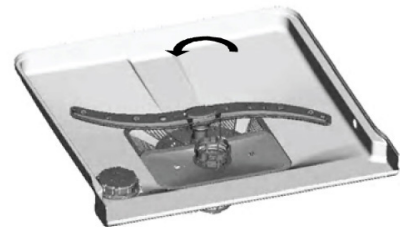

PASO 2: Levante el ensamble del filtro hacia arriba



NOTA: Todo el sistema filtrante debe limpiarse una vez a la semana.

Limpieza del filtro:

Para limpiar el filtro grueso y el filtro fino, utilizar un cepillo de limpieza. Volver a montar las partes del filtro, como se muestra en las figuras de la página anterior y vuelva a insertar el conjunto en el lavavajillas, posicionándolo en su asiento y hacia abajo.

ADVERTENCIA: Al limpiar los filtros, cuide que los mismos no sufran golpes. De lo contrario, los filtros podrían contraerse y el rendimiento del lavavajillas podría verse afectado.

Cuidado del lavavajillas

El panel de control se puede limpiar con un paño ligeramente humedecido.

Después de la limpieza, asegúrese de que se seque completamente.

Para limpiar el exterior del equipo, usted podrá utilizar cualquier producto de limpieza superficial de marca recomendada para limpieza externa de equipos, siempre y cuando no contenga solventes y no sea abrasivo.

No utilice objetos punzantes, estropajos o limpiadores abrasivos en ninguna parte del lavavajillas.

Limpieza de la puerta

Para limpiar el borde alrededor de la puerta, se debe utilizar sólo un paño suave, húmedo y caliente.

Para evitar la penetración de agua en la cerradura de la puerta y los componentes eléctricos, no se debe utilizar un limpiador en aerosol de ningún tipo

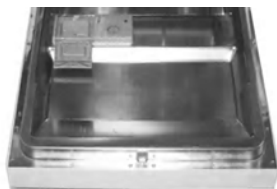

ADVERTENCIA:

- Nunca use limpiadores en aerosol para el panel de la puerta, ya que puede dañar la cerradura de la puerta y los componentes eléctricos.
- Los agentes abrasivos o algunas toallas de papel no deben ser utilizados por el riesgo de rayar o dejar manchas sobre la superficie de acero inoxidable.

Limpieza de los brazos aspersores

Es necesario limpiar regularmente los brazos aspersores dado que los químicos, metales y sales del agua obstruyen las boquillas del brazo aspersor y rodamientos.

Para retirar el brazo aspersor superior, sostenga la tuerca y gire el brazo en sentido horario para retirarlo.

Para extraer el brazo aspersor inferior, tire hacia arriba el brazo aspersor.

Lave los brazos en agua caliente con jabón y un cepillo suave. Enjuague a fondo.



Mantenimiento del equipo

Después de cada lavado

Cierre el suministro de agua y deje la puerta abierta para que la humedad y los olores no queden atrapados en su interior.

Retire el enchufe

Antes de limpiar o realizar el mantenimiento, siempre quite el enchufe de la toma de corriente.

No utilice solventes ni productos abrasivos

Para limpiar el exterior y las partes de goma de la lavadora, no utilice solventes o productos de limpieza abrasivos. Utilice sólo un paño con agua tibia y jabón. Para eliminar las manchas de la superficie del interior, utilice un paño

humedecido con agua y un poco de vinagre, o un producto de limpieza hecho específicamente para lavavajillas.

Cuando no está en uso durante largo tiempo

Se recomienda ejecutar un ciclo de lavado con el lavavajillas vacío y luego retirar el enchufe de la toma de corriente, cerrar el suministro de agua y dejar la puerta del aparato ligeramente abierta. Esto ayudará al sello de la puerta a perdurar más tiempo y evitar malos olores dentro del aparato.

Traslado y movimiento

Si el aparato debe ser movido, trate de mantenerlo en su posición vertical.

Sugerencias para solucionar problemas

	Problema	Posibles causas	Qué hacer
Problemas Técnicos	El lavavajillas no arranca	Fusible quemado, o problema con el disyuntor	Reemplace el fusible o reinicie el disyuntor. Retire cualquier otro dispositivo que comparta el mismo circuito con el lavavajillas
		La fuente de alimentación no está activada	Asegúrese de que el lavavajillas esté encendido y la puerta cerrada. Asegúrese de que el cable de alimentación esté conectado correctamente al enchufe de la pared.
		La presión del agua es baja	Compruebe que el suministro de agua esté conectado correctamente y el agua esté abierta.
		La puerta del lavavajillas no está cerrada como corresponde	Asegúrese de cerrar bien la puerta y trabarla.
	El lavavajillas no bombea agua	Hay un estrechamiento en la manguera de drenaje.	Revise la manguera de drenaje.
		Saturación de los filtros	Compruebe el filtro grueso (véase la sección "Limpieza del filtro")
		El desagüe de la cocina está obstruido	Compruebe el desagüe de la cocina para asegurarse de que drene bien. Si el problema es que el desagüe de la cocina no drena, puede estar necesitando un plomero en lugar de un técnico para lavavajillas.
Problemas Generales	Resto de espuma en el interior	Detergente inapropiado	Utilice solamente detergente especial para lavavajillas para evitar espuma. Si esto ocurre, abra el lavavajillas y deje que la espuma se evapore. Agregue 3,8 litros de agua fría en el interior del aparato. Cierre y asegure el lavavajillas, a continuación, seleccione cualquier ciclo de lavado. El lavavajillas drenará el agua. Abra la puerta después de que el drenaje se haya detenido y compruebe si la espuma desapareció. Repita si es necesario.
		Abrillantador derramado.	Limpie los derrames del abrillantador inmediatamente.
	Manchas en el interior del aparato	Detergente con colorante	Asegurarse de utilizar detergente sin colorante.
	Película blanca sobre la superficie interior	Agua con minerales duros	Para limpiar el interior, use una esponja húmeda con detergente para lavavajillas y guantes de goma. Nunca use otro limpiador que no sea específico para lavavajillas, ya que correrá el riesgo de formación de espuma.

	Problema	Posibles causas	Qué hacer
Problemas Generales	Hay manchas de óxido en los cubiertos	Los elementos afectados no son resistentes a la corrosión	
		No se ejecutó ningún programa después de que se añadió sal al lavavajillas. Los restos de sal están metidos en el ciclo de lavado.	Después de la adición de sal para lavavajillas, deje correr un lavado rápido sin ningún tipo de vajilla en el lavaplatos y sin seleccionar la función Turbo (si existiese).
Ruido	Ruido de golpeteo en el gabinete de lavado.	Un brazo aspersor golpea contra un elemento en una cesta.	Interrumpa el programa, y reorganice los utensilios que obstruyen el brazo aspersor.
	Fuertes ruidos en el gabinete de lavado.	Piezas de la vajilla están sueltas en el gabinete de lavado.	Interrumpa el programa y ordene las piezas de vajilla.
	Ruido de golpeteo en las tuberías de agua.	Esto puede ser causado por la instalación in situ o la sección transversal de la tubería.	Esto no tiene ninguna influencia sobre la función de lavavajillas. En caso de duda, consulte a un plomero matriculado.
Resultados no satisfactorios de lavado	Los platos no están limpios.	Los platos no fueron colocados correctamente.	Vea las notas en "Carga de Cestas".
		El programa de lavado no fue lo suficientemente potente.	Seleccione un programa más intenso. Consulte la "Tabla de ciclo de lavados".
		El detergente suministrado no fue suficiente.	Use más detergente o cambie de marca de detergente.
		Hay items que bloquean el paso de los brazos aspersores.	Reordene los utensilios de manera que los brazos aspersores puedan trabajar libremente.
		El conjunto de filtros en la base del gabinete de lavado no está limpio o no está correctamente instalado. Esto puede causar que las boquillas del brazo aspersor se bloquee.	Limpie y/o ajuste la combinación de filtros correctamente. Limpie las boquillas del brazo aspersor. Consulte "Limpieza de los brazos aspersores".
	Nubosidad en cristalería.	Combinación de agua suave y demasiado detergente.	Si usted tiene agua suave, use menos detergente y seleccione un ciclo de lavado más corto para lavar los utensilios de vidrio y llegar a limpiarlos.
	Marcas negras o grises en los platos.	Los utensilios de aluminio se rozaron contra platos.	Use un limpiador abrasivo suave para eliminar esas marcas.
	Restos de detergente en el dispenser	Los platos bloquean el dispenser.	Reordenar los platos correctamente en el lavavajillas.
Resultados no satisfactorios de secado	Los platos no se están secando.	Carga inapropiada.	Cargue el lavavajillas tal como está indicado en las instrucciones.

	Problema	Posibles causas	Qué hacer
Resultados no satisfactorios de secado	Los platos no se están secando.	Muy poco abrillantador	Aumentar la cantidad de abrillantador o rellenar el dispensador del abrillantador.
		Los platos son retirados demasiado rápido.	No vacíe el lavavajillas inmediatamente después del lavado. Abra la puerta ligeramente para que el vapor pueda escapar. Comience la descarga del lavavajillas sólo una vez que los platos están tibios al tacto. Vacíe la canasta inferior primero. Esto evita que el agua del cesto superior caiga sobre los platos del cesto inferior.
		Se seleccionó un programa erróneo.	En los programas cortos, la temperatura de lavado es menor. Esto también reduce el rendimiento de limpieza. Elija un programa con un tiempo de lavado más largo.

Códigos de Error:

Cuando algunas fallas de funcionamiento aparecen, el aparato mostrará códigos de error para avisarle:

Código	Significado	Posibles causas
E1	Tiempos extensos de entrada de agua.	El grifo no está abierto, o el consumo de agua está restringido, o la presión del agua es demasiado baja.
E4	Desborde.	Hay pérdidas en alguno de los elementos del lavavajillas
E8	Falla de la válvula divisora.	Falla de la válvula divisora.

ADVERTENCIA!:

- Si ocurre un desborde, cierre el suministro de agua central antes de llamar al service.
- Si hay agua en la bandeja inferior debido a un sobrellenado o fugas pequeñas, el agua se debe ser quitada antes de reiniciar el lavavajillas.

Información técnica

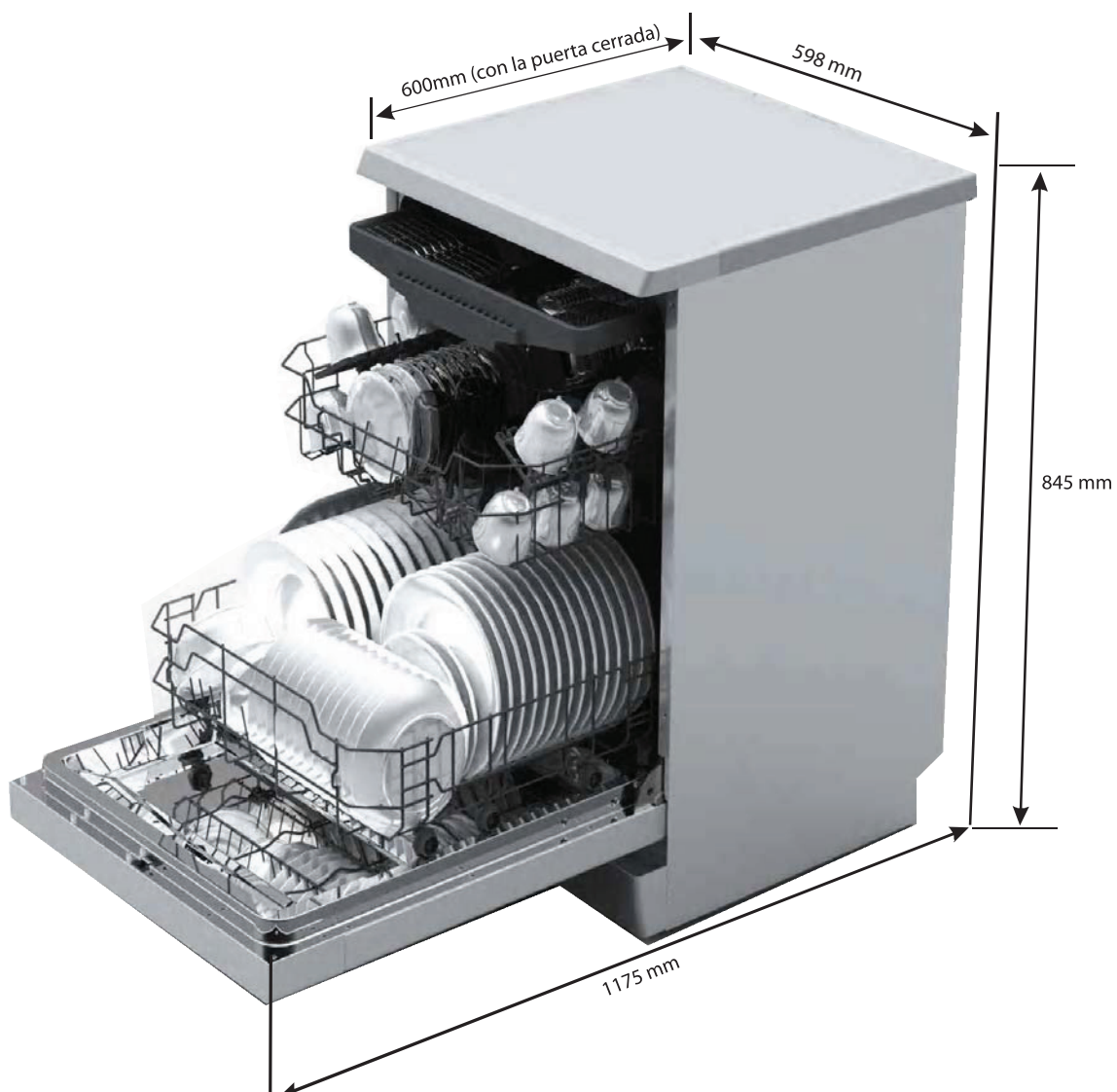

Altura:	845mm
Ancho:	598mm
Profundidad:	600mm (con la puerta cerrada)
Presión del agua:	0.04-1.0MPa
Suministro de energía:	Ver clasificación
Capacidad:	15 cubiertos

GUÍA RÁPIDA DE FUNCIONAMIENTO

Encienda el aparato	Pulse el botón de Encendido / Apagado para encender el aparato y abra la puerta.
Llene el distribuidor de detergente	<p>Compartimento A: Con cada ciclo de lavado.</p> <p>Compartimento B: Para los programas con prelavado solamente. (Siga siempre las instrucciones de uso)</p>
Compruebe el nivel de abrillantador	Indicador mecánico C. El indicador eléctrico se encuentra en el panel de control
Compruebe el nivel de regeneración de la sal (Para modelos con sistema suavizador de agua solamente)	Encontrará el indicador eléctrico en el panel de control. Si el indicador de falta de sal está desactivado en el panel de control, puede calcular la sal en el suavizador por el número de ciclos que el lavavajillas ha ejecutado al momento de iniciar el lavado.
Cargue los cestos	Remueva manualmente los restos de comida. Ablande los restos que queden pegados en las sartenes y recién, a continuación, cargue los cestos. Ante cualquier duda, consulte las instrucciones de carga del lavavajillas.
Seleccione un programa	Gire el Selector de Programa (Vea la sección titulada "Instrucción Operativa")
Ejecutar el lavado	Cierre la puerta, encienda el grifo de agua y presione el botón Inicio / Pausa. La máquina comenzará a trabajar 10 segundos después de haberla ejecutado.
Cambio del programa	<ol style="list-style-type: none"> 1. Un ciclo de funcionamiento sólo se puede modificar si ha estado funcionando durante un corto tiempo. De lo contrario, el detergente ya habrá sido liberado y el agua habrá sido drenada. Si este es el caso, el dispensador de detergente se debe volver a llenar. 2. Pulse el botón Inicio / Pausa y luego gire el Selector de Programa para cancelar el funcionamiento del programa. 3. Seleccione un nuevo programa 4. Reinicie el lavavajillas
Añadir platos olvidados en el lavavajillas	<ol style="list-style-type: none"> 1. Pulse el botón de Inicio / Pausa para detener la máquina. 2. Abra la puerta. 3. Añada los platos olvidados. 4. Cierre la puerta y pulse el botón de Inicio / Pausa, el lavavajillas volverá a trabajar luego de 10 segundos.
Cese de un ciclo de lavado	Si el aparato se apaga durante el ciclo de lavado, para poder reiniciar el proceso, deberá volver a seleccionar el modo de lavado correspondiente y reiniciar la programación.
Apague el equipo	Cuando el ciclo de lavado ha terminado, el timbre del lavavajillas sonará 8 veces, antes de detenerse. Luego apague el aparato con el botón del interruptor de potencia.
Cierre el grifo de agua, descargue las cestas	ADVERTENCIA: Espere unos 15 minutos antes de descargar el lavavajillas para evitar la manipulación de los platos y los utensilios mientras están todavía calientes. Esto, además de prevenir accidentes, permitirá un mejor secado. Descargue el aparato desde la cesta inferior.

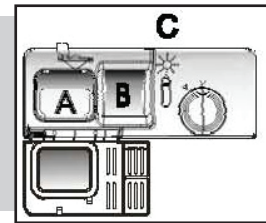

LEA CON ATENCIÓN Y SIGA DETENIDAMENTE TODAS LAS INSTRUCCIONES Y ADVERTENCIAS DE SEGURIDAD. GUARDE ESTE MANUAL.

CERTIFICADO DE GARANTÍA

Goldmund S.A. garantiza el normal funcionamiento de este producto contra cualquier defecto de fabricación y/o vicio del material por el término de DOCE (12) MESES, contados a partir de la fecha de compra por parte del usuario, comprometiéndose a reparar o cambiar sin cargo alguno cualquier pieza que fallare en condiciones normales de uso dentro del mencionado periodo.

Quedan exceptuadas de esta garantía todas las fallas, roturas, accidentes o desgastes producidos por maltrato o uso indebido del producto, quedando además anulada ante cualquier reparación o intento de reparación por parte de terceros no autorizados por la empresa. También quedan exceptuadas las provocadas por fluctuaciones en el suministro de electricidad, descargas eléctricas o atmosféricas, inundación, derrumbe o incendio.

Toda intervención del personal técnico de nuestra empresa realizada a solicitud del usuario dentro del plazo de garantía y que no fuera originada por fallo o defecto alguno cubierto por este certificado, deberá ser abonada por el interesado de acuerdo a la tarifa vigente. Este certificado deberá ser debidamente completado con los datos requeridos y en caso de ser necesaria una reparación deberá presentarse juntamente con la factura o ticket de compra.

La empresa se compromete a tener reparado este artículo en un plazo que no excederá los 60 días contados a partir de la fecha de solicitud de reparación, salvo casos de fuerza mayor o debido a la falta de algún repuesto que deba ser importado.

Las condiciones de uso, instalación y de mantenimiento necesarios para el funcionamiento del producto se indican en el manual de instrucciones.

[Ver características técnicas, condiciones de uso y mantenimiento del producto en el Manual de Instrucciones, que se adjunta.]

DATOS DE LA COMPRA

Modelo: _____ Adquirido en: _____

Fecha de compra: ____ / ____ / ____ N° Factura: _____

DATOS DEL COMPRADOR

Nombre y Apellido: _____

Dirección: _____

Teléfono: _____

PEABODY

www.peabody.com.ar

Importado por: Goldmund S.A.
Humboldt 2355, 1º piso
C1425FUE Buenos Aires, Argentina
CUIT: 30-70860387-9

Atención de Service
(011) 4775-8588

ORIGEN: CHINA